

SISTÄ

CAHIER TECHNIQUE



À LIRE ATTENTIVEMENT AVANT TOUTE POSE DU BRISE-VUE SISTÄ

Ce principe de pose s'applique aux brises-vues SISTÄ de la gamme Geplast Outdoor.

- > Avant le démarrage du chantier, vérifier que l'ensemble des poteaux et des lames sont homogènes en couleur et qu'ils ne soient pas rayés. En fonction de la collection choisie, les profilés PVC peuvent subir de légères variations de coloris. Pour nos produits à base de cosse de riz, de légères variations peuvent être observées d'une lame à une autre en fonction de la provenance de la cosse.
- > Pour le stockage, les kits cartons comme les paquets doivent être posés sur une surface sèche et plane, dans un endroit bien ventilé de manière à ne subir aucune déformation.
- > Le brise-vue a été conçu pour une pose sur muret ou à même le sol. Au-delà d'1m30 de hauteur, Geplast recommande l'utilisation de tubes à sceller PAC011.
- > En cas d'exposition au soleil, les couleurs foncées et plaxées peuvent engendrer une déformation des lames par dilatation de la face extérieure, effet bilame. Les caractéristiques du chantier, et particulièrement l'exposition au soleil, sont des éléments majeurs que nous ne maîtrisons pas. En cas d'inadéquation du produit fourni à ces caractéristiques, seule la responsabilité de notre client pourra être retenue. Pour limiter cet effet, nous recommandons l'utilisation des renforts RF024 et RF025 dans les lames et panneaux à couleur foncée en PVC et Loryza à partir d'1m20 de longueur.
- > Il est tenu de vérifier la longueur des profilés et de les découper en cas de sur-longueur.
- > Geplast SAS décline toute responsabilité et annulera sa garantie en cas de non-respect des instructions d'emploi ci-dessus.

Document non contractuel. Nous nous réservons le droit à tout moment, dans un souci d'évolution de nos profilés, d'apporter toutes modifications que nous jugeons utiles.

GARANTIE MATIÈRE

La garantie porte exclusivement sur la matière première.

PVC



Bien connu des professionnels, le PVC est un matériau qui ne manque pas de ressources et reste au goût du jour : multi-usages, résistant aux agressions extérieures (UV, précipitations, feu), ne s'oxydant pas, facile à entretenir, décoratif et doté d'excellentes propriétés isolantes, il est par ailleurs relativement facile à travailler et à poser dès lors qu'on respecte un certain nombre de règles basiques. Le PVC est un matériau 100% recyclable. L'industrie européenne a déployé des efforts considérables pour renforcer la collecte des déchets de PVC et pour optimiser les technologies de recyclage.

Les matières utilisées pour la fabrication des profilés de coloris teintés masses blanc, beige et gris sont fabriquées en France et bénéficient d'une garantie matière de 10 ans. Les films servant au plaxage des profils ont également une garantie de 10 ans.

LORYZA®



Loryza® est une matière innovante fabriquée à partir d'une matière encore inexploitée jusqu'à présent : la cosse de riz. Il s'agit d'un matériau particulièrement exceptionnel de par ses qualités intrinsèques (imperméabilité, résistance au temps et aux intempéries, absences d'échardes, etc.) et le confort qu'il procure en termes de stabilité, de toucher et d'entretien. Ultimes atouts : Loryza® est un produit éco-responsable et **garanti 15 ans.**

PRIX REMPORTÉS

GAGNANT MATÉRIAU
Catégorie Innovation 2013



MaterialPREIS2013

PRODUCT DESIGN AWARD
Catégorie Matériaux de design 2016



reddot design award

ALUMINIUM



Pour les produits en aluminium laqué, nous vous garantissons une épaisseur de couche de laque suffisante, son adhérence, sa bonne polymérisation, sa résistance à la corrosion et la résistance de la teinte de votre portail aux UV et expositions extérieures.

La nature du matériau et son traitement de surface sont adaptés à une installation sur les sites en bord de mer.



LES COLORIS

Les coloris PVC

FINITIONS TEINTÉES MASSE



COTON
BLANC 9016



IVOIRE
BEIGE 1015



GRIS SOURIS
GRIS 7042



TAUPE
GRIS 7039

COLORIS **10**
GARANTIS **ANS**

FINITIONS FILMÉES



GRIS
ANTHRACITE



GRIS QUARTZ



CHÊNE DORÉ

COLORIS **10**
GARANTIS **ANS**

Les coloris Alu

FINITIONS LAQUÉES



BLANC
RAL 9016 MAT



GRIS ANTHRACITE
RAL 7016 GRANITÉ



NOIR
RAL 2100 SABLÉ



ABAQUE HAUTEUR *ajouré* avec lame brise-vue

Lame	BS001 (Loryza)	CL081 (PVC)	CL081 (ALU)	CL080 (PVC)	Nombre de lames	Nombre entretoises (début/fin)	Nombre entretoises intermédiaires
	Hauteur du poteau à découper	Hauteur du poteau à découper		Hauteur du poteau à découper			
				1995	15	4	28
				1865	14	4	26
				1735	13	4	24
Tube long 1500mm	1898	1905		1605	12	4	22
	1743	1750		1475	11	4	20
	1589	1595	1595	1345	10	4	18
	1435	1440	1440	1215	9	4	16
Platine long 400mm	1280	1285	1285	1085	8	4	14
	1126	1130	1130	955	7	4	12
	971	975	975	825	6	4	10
	817	820	820	695	5	4	8
	663	665	665	565	4	4	6
	508	510	510	435	3	4	4
	355	355	355	305	2	4	2
	200	200	200	175	1	4	0

ABAQUE HAUTEUR plein

avec panneau, profilés d'insert et de finition

Panneau	Panneau VB017 / VB017_AL / BS007 + Profilé finition VB019 / VB019_AL			Panneau VB017 / VB017_AL / BS007 + Profilé finition VB019 / VB019_AL + Insert panneau VB018 / VB018_AL			Nombre de panneaux
	PVC	LORYZA	ALU	PVC	LORYZA	ALU	
	Hauteur du poteau à découper			Hauteur du poteau à découper			
Tube long 1500mm	1845	1845		1861	1861		9
	1645	1645	1645	1661	1661	1661	8
	1445	1445	1445	1461	1461	1461	7
Platine long 400mm	1245	1245	1245	1261	1261	1261	6
	1045	1045	1045	1061	1061	1061	5
	845	845	845	861	861	861	4
	645	645	645	661	661	661	3
	445	445	445	461	461	461	2
	245	245	245		261		1

A chaque rajout de d'insert supplémentaire, veuillez rajouter 23 mm pour la hauteur des poteaux à découper.



Exemple montage avec poteau 2D - CL084

Ce montage se réalise en utilisant le U cache rainure comme réducteur. Principe à utiliser pour tous les remplissages de 24 mm d'épaisseur.

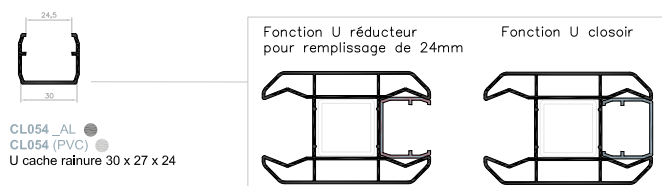

CHOIX DU POTEAU

Idéal pour une clôture avec reprise d'angle

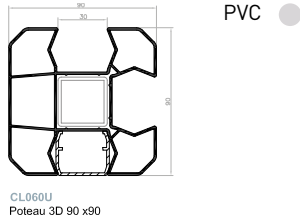

Idéal pour une clôture droite

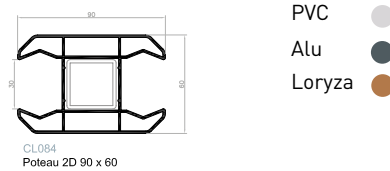

Idéal pour une clôture en réhabilitation avec mur existant

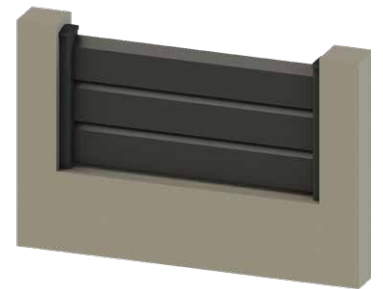
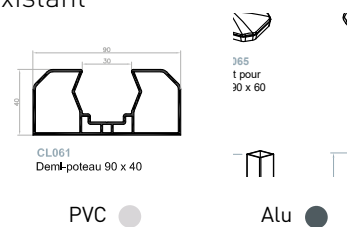

LES ÉTAPES DE POSE SISTÄ

1. Préparer l'entraxe des poteaux
2. Fixer les supports (tube ou platine)
3. Découper les poteaux
4. Glisser les caches rainures dans le 1^{er} et le dernier poteau
5. Poser les poteaux
6. Coulisser les embases et l'entretoise de départ (uniquement en cas de brise-vue ajouré)
7. Visser les poteaux sur les supports (tube ou platine)

ajouré

plein (panneau 24mm épaisseur)

8. Insérer une lame puis une entretoise intérieur
9. Répéter l'opération autant de fois que voulue et terminer par une entretoise de fin
10. Coller les chapeaux sur les poteaux
8. Emboiter les panneaux entre eux
9. Clipper le profilé de finition sur le dernier panneau
10. Insérer le U réducteur dans la gorge du poteau et glisser les panneaux d'un seul tenant
11. Coller les chapeaux

NOTICE DE POSE SISTÄ



ÉTAPE 1 Préparer l'entraxe des poteaux

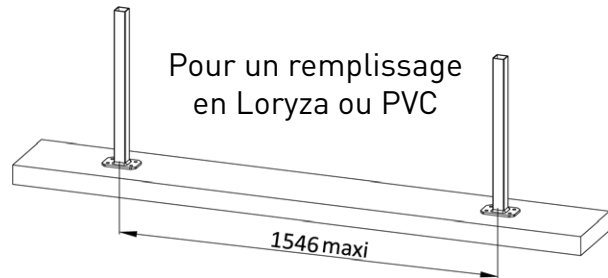
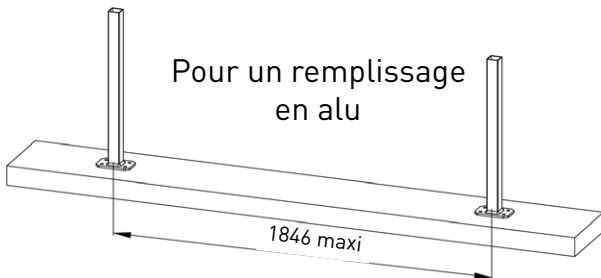

Cette mesure comprend le jeu de dilatation

ÉTAPE 2 Fixer les supports

Avec la platine

Fixer sur muret ou terrasse

Hauteur de clôture max (PVC/LORYZA) = 1420 mm

Hauteur de clôture max (ALU) = 1100 mm

Percer 4 trous de diam. 6 mm avec un foret béton

Fixer la platine à l'aide du système d'ancrage dans le chaînage béton du muret

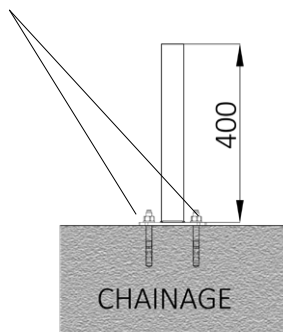

Avec le tube

Scellement au sol

Hauteur de clôture max (PVC/LORYZA) = 1880 mm

Hauteur de clôture max (ALU) = 1605 mm

Sceller le tube en l'enfouissant de 50 cm dans le chaînage béton

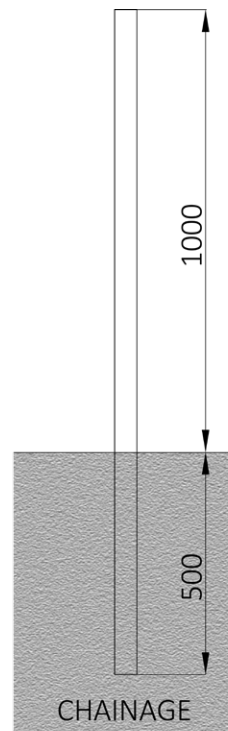

ÉTAPE 3 Découper les poteaux à la hauteur souhaitée (se référer à l'abaque des hauteurs en page 16-17)

ÉTAPE 4 Glisser les U caches rainures dans le premier et le dernier poteau de votre clôture

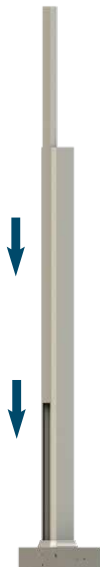

ÉTAPE 5 Insérer les poteaux

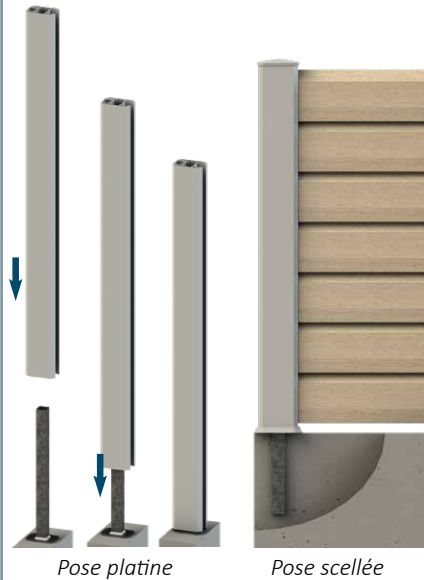

ÉTAPE 6 Coulisser les embases de finition (a) puis insérez les entretoises de départ dans les poteaux (b)

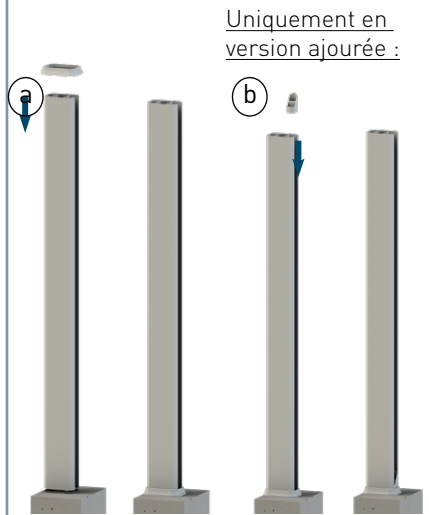

ÉTAPE 7 Fixer les poteaux sur les supports (platine ou tube à sceller)

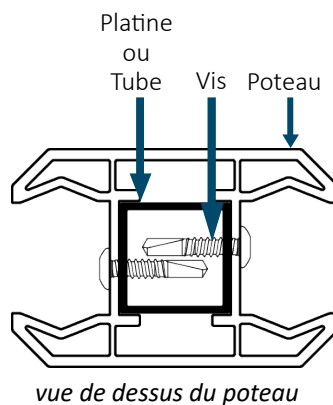
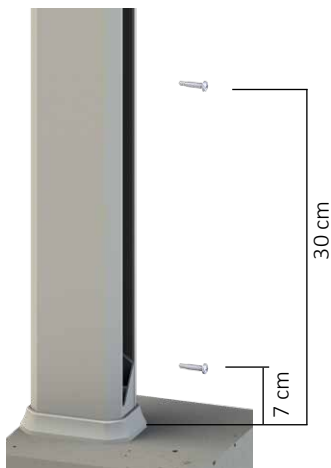

Utiliser des vis SFS SN7/13-S-D12SR2-5,5x27



Visser 2 vis autoperceuses de chaque côté des poteaux en respectant les hauteurs indiqués ci-contre

Version brise-vue ajouré version pleine : page 22

ÉTAPE 8 Glisser la lame en laissant un jeu de 5 mm de chaque côté à l'intérieur des poteaux

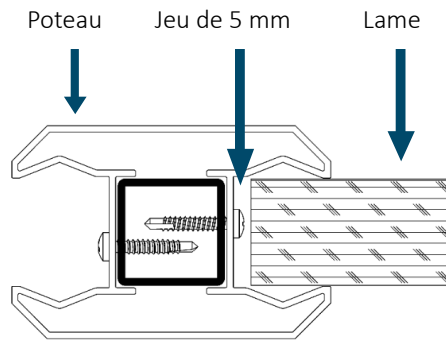
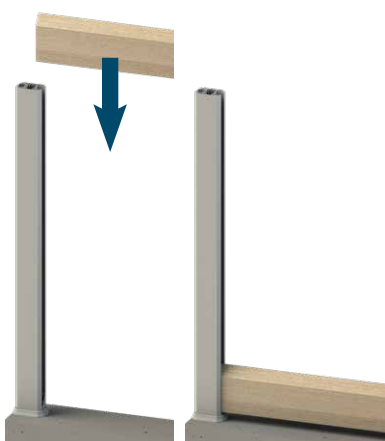

vue de dessus du poteau



Témoin vers le bas

Il est important d'insérer toutes les lames de votre clôture avec le témoin vers le bas

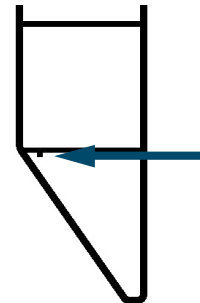

Un renfort doit être glissé dans chaque lame pour les remplissages en PVC ou Loryza afin d'éviter l'effet «bilame».

ÉTAPE 9 Insérer les premières entretoises intermédiaires au-dessus de chaque extrémité de la lame

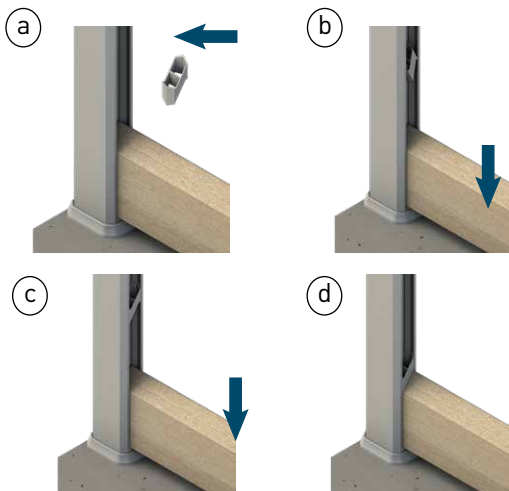

ÉTAPE 10 Glisser les lames suivantes en répétant les étapes 8 et 9 jusqu'à la hauteur voulue

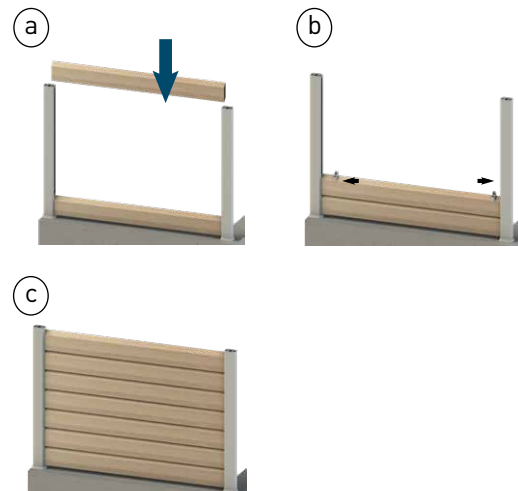

ÉTAPE 11 Insérer les entretoises finales dans les poteaux

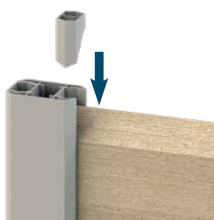

ÉTAPE 12 Coller et emboîter les chapeaux sur les poteaux (colle PVC)

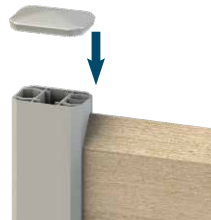

Version brise-vue plein

ÉTAPE 8 Emboîter les panneaux entre eux



ÉTAPE 9 Clipper le profilé de finition sur le dernier panneau



ÉTAPE 10 Insérer un U réducteur dans le poteau pour compenser l'épaisseur du panneau (24 mm). Glisser les panneaux d'un seul tenant à l'intérieur des poteaux en laissant un jeu de 5 mm de chaque côté

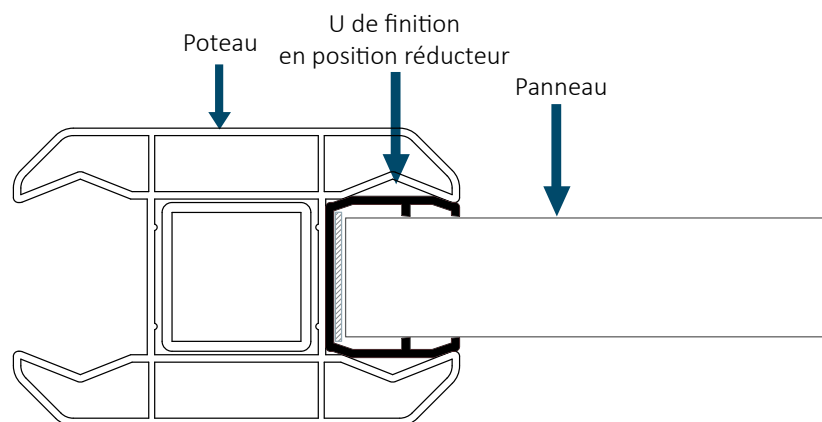

vue de dessus du poteau



Un renfort doit être glissé dans chaque panneau pour les remplissages en PVC ou Loryza afin d'éviter l'effet «bilame».

ÉTAPE 11 Coller et emboîter les chapeaux sur les poteaux (colle PVC)

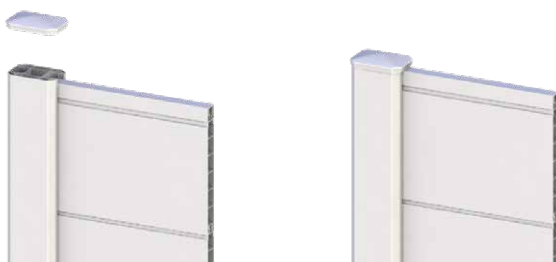

ENTRETIEN DU PVC ET DE L'ALU

Le PVC et l'aluminium s'entretiennent de la même manière : un nettoyage à l'eau tiède savonneuse avec une éponge douce non abrasive et un rinçage à l'eau claire.

Précautions : Ne jamais utiliser de solvant, d'acide, ni de produits à base d'acétone ou chloré.

ENTRETIEN DE LA MATIÈRE LORYZA®

ENTRETIEN : Aucun nettoyage spécifique (hormis nettoyage normal) n'est nécessaire.

Les produits LORYZA® peuvent être lasurés et/ou vernis ultérieurement. Avant cette étape les produits devront être soigneusement nettoyés et si nécessaire poncés.

NETTOYAGE : Les saletés peuvent être nettoyées facilement grâce à un jet d'eau faible pression (tuyau d'arrosage). Une brosse souple peut être utilisée pour les tâches tenaces. Si ces tâches persistent, un léger ponçage pourra être effectué (grain 40-60).